

TP-LINK®

安装手册

视频管理服务器

TL-VMS600

TL-VMS601

声明

Copyright © 2020 普联技术有限公司
版权所有, 保留所有权利

未经普联技术有限公司明确书面许可, 任何单位或个人不得擅自仿制、复制、誊抄或转译本手册部分或全部内容, 且不得以营利为目的进行任何方式(电子、影印、录制等)的传播。

TP-LINK®为普联技术有限公司注册商标。本手册提及的所有商标, 由各自所有人拥有。本手册所提到的产品规格和资讯仅供参考, 如有内容更新, 恕不另行通知。除非有特殊约定, 本手册仅作为使用指导, 所作陈述均不构成任何形式的担保。

客户服务

如果通过相关文档的指导仍不能解决问题，请直接联系TP-LINK技术支持服务中心，我们将为您提供技术支持服务。

服务热线: 400-8830-630	 TP-LINK安防服务
邮箱: fae@tp-link.com.cn	
微信公众号: TP-LINK安防服务	

安装手册简介

《视频管理服务器安装手册》主要介绍产品的硬件特性、安装方法以及在安装过程中应注意事项。

本手册包括以下章节：

第1章：产品介绍。简述产品基本功能特性并详细介绍外观信息。

第2章：产品安装。指导产品安装方法以及注意事项。

第3章：设备连接。指导产品与其他设备之间的连接及注意事项。

第4章：VMS系统登录。介绍管理员首次登录和非管理员登录方式。

附录A：参数规格。

附录B：有毒有害物质含量声明。

附录C：产品保修卡。



说明：在安装设备之前及安装设备过程中为避免可能出现的设备损坏及人身伤害，请仔细阅读本手册相关内容。



阅读对象

本手册适合下列人员阅读：

监控工程师 监控管理员

约定

在本手册以下部分，如无特别说明，均以TL-VMS600为例介绍，所提到的“服务器”、“本产品”等名均指视频管理服务器。本手册采用了如下几种醒目标志来表示操作过程中应该注意的地方，这些标志的含义如下：

	该图标表示需引起重视的警告事项。
	该图标表示提醒操作中应注意的事项，如果操作错误可能导致设备损坏等不良后果。
	该图标表示对操作内容的描述进行必要的补充和说明。

目录

第1章 产品外观	01
1.1 产品简介	01
1.2 产品外观	01
第2章 产品安装	04
2.1 物品清单	04
2.2 安装注意事项	04
2.3 安装工具准备	06
2.4 产品安装	07
第3章 连接设备	08
3.1 连接设备	08
第4章 VMS系统登录	09
4.1 首次登录	09
4.2 非管理员登录	10
附录A 参数规格	13
附录B 有毒有害物质含量声明	14
附录C 产品保修卡	15

第1章 产品外观

1.1 产品简介

视频管理服务器利用网络特性，充分发挥设备管理、拼接管理、报警响应、流媒体转发等多样化应用管理，通过接入设备进行集中统一管控。根据需求，通过VMS系统，对不同平台提供视频流，实现集中管理和数据转发，满足不同用户需求，组建各种规模的监控解决方案。

1.2 产品外观

TL-VMS600 前面板如图1-1所示。



图1-1 TL-VMS600 前面板示意图

TL-VMS601 前面板如图1-2所示。



图1-2 TL-VMS601前面板示意图

前面板上的按钮及指示灯如图1-3，未标注的指示灯、按钮与接口为未启用状态。



图1-3 前面板按钮与指示灯

■ 指示灯规格

表1-1 指示灯工作状态描述

指示灯	名称	工作状态	工作说明
POWER	电源指示灯	常亮	电源接通正常
		不亮	电源接通异常

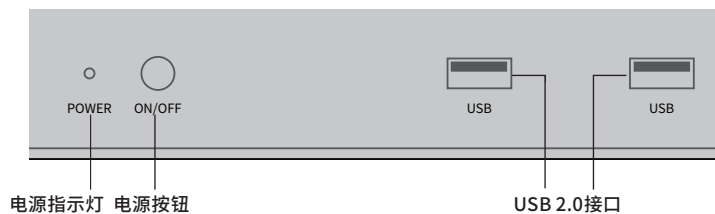
TL-VMS600/TL-VMS601 后面板如图1-4所示。



图1-4 TL-VMS600后面板示意图

■ 端口功能说明

本机后面板包含一系列接口，从左至右依次是：

1. 电源接口
2. USB 3.1接口×2
3. DVI接口
4. DisplayPort接口（上）HDMI接口（下）
5. RJ45网络接口(LAN1)（上）USB 3.0接口×2（下）
6. RJ45网络接口(LAN2)（上）USB 2.0接口×2（下）
7. 蓝：LINE IN（上）绿：LINE OUT（中）红：MIC IN（下）

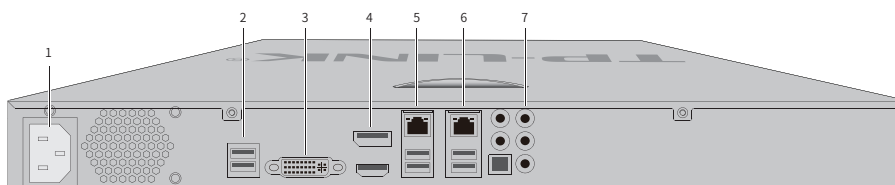
- 其中RJ45网络接口上方指示灯说明请参见表1-2。

表1-2 RJ45网口指示灯工作状态描述

指示灯	工作状态	工作说明
左侧	橙色常亮	此端口连接速率为1000Mbps
	绿色常亮	此端口连接速率为100Mbps
	不亮	此端口连接速率为10Mbps或网络连接异常
右侧	闪烁	此端口正在传输数据
	不亮	此端口网络连接异常

- 端口功能说明请参见表1-3。

表1-3 端口功能说明表

接口名称	用途
HDMI/DVI/DisplayPort	高清音、视频输出接口。
LAN1	推荐用于视频管理服务器的本机管理。
LAN2	推荐用于数据传输，连接各类传输设备，如路由器、交换机等。
USB 2.0/3.0/3.1	用于连接鼠标、USB 存储设备等。
HD AUDIO接口	用于输入与输出音频。
电源接口	用于连接电源。

第2章 产品安装

2.1 物品清单

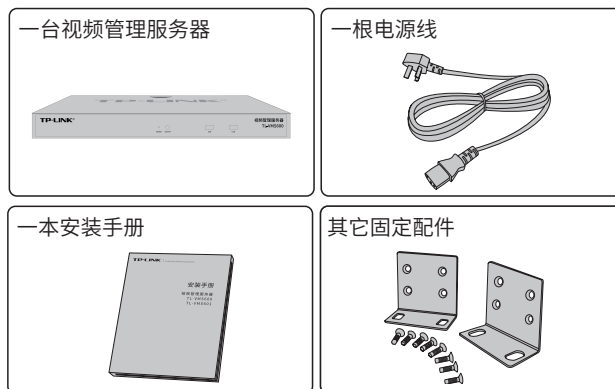

注意: 如果发现有配件短缺及损坏的情况, 请及时和当地经销商联系。

2.2 安装注意事项



警告: 此为A级产品, 在生活环境中, 该产品可能会造成无线电干扰。在这种情况下, 可能需要用户对干扰采取切实可行的措施。

■ 安装安全注意事项

- 安装过程中电源保持关闭状态, 同时佩戴防静电手腕, 并确保防静电手腕与皮肤良好接触, 避免潜在的安全隐患;
- 服务器在正确的电源供电下才能正常工作, 请确认供电电压与服务器所标示的电压相符;
- 服务器通电前请确认不会引起电源电路超负荷, 以免影响服务器正常工作甚至造成不必要的损坏;
- 为避免受电击的危险, 在服务器工作时不要打开外壳, 即使在不带电的情况下, 也不要自行打开;
- 清洁服务器之前, 应先将服务器电源插头拔出, 请勿用湿润面料擦拭, 请勿用液体清洗;
- 使用过程中, 请保持服务器底部朝下水平放置, 避免潜在的安全隐患。

■ 安装环境注意事项

温度/湿度/防水

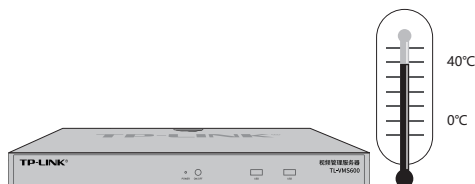

为保证服务器长期稳定工作，延长使用寿命，请维持环境一定的温度和湿度。过高或过低的环境湿度易引起绝缘材料漏电、变形甚至金属部件锈蚀现象，温度过高会加速绝缘材料的老化过程，严重影响设备使用寿命。该系列服务器的正常工作和存储温度/湿度如下表2-1。

表2-1 服务器正常使用的温度/湿度要求

环境描述	温度	相对湿度
工作环境	0°C ~ 40°C	0% ~ 90%RH 无凝结
存储环境	-40°C ~ 70°C	5% ~ 90%RH 无凝结

设备使用过程中需注意防水，不得遭受水滴或水溅，请勿在设备上放置装满液体的容器和物品。

室内防尘



- 灰尘落在服务器表面会造成静电吸附，使金属接点接触不良。虽然设备本身在防静电方面做了一定措施，但当静电超过一定强度时，仍会对内部电路板上的电子元器件造成致命的破坏，为避免静电影响设备正常工作，请注意以下事项：
- 定期除尘，保持室内空气清洁；
- 确认设备接地良好，保证静电顺利转移。

电磁干扰

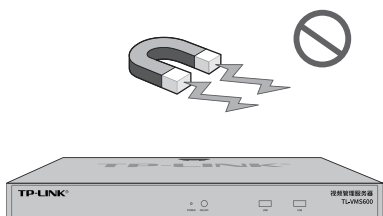

电磁干扰会以电容耦合、电感耦合、阻抗耦合等传导方式对设备内部的电容、电感等电子元器件造成影响，为减少电磁干扰因素造成的不利影响，请注意以下事项：

- 供电系统采取必要抗电网干扰措施；
- 服务器应远离高频大功率、大电流设备，如无线发射台等；
- 必要时采取电磁屏蔽措施。

防雷/电源需求



雷击发生时,在瞬间会产生强大电流,放电路径上空气会被瞬间加热至20000摄氏度,瞬间大电流足以给电子设备造成致命的损害。为达到更好的防雷及保护电源效果,请注意以下事项:

- 确认机架和设备接地端子都与大地保持良好接触;
- 合理布线,避免内部感应雷;
- 室外布线时,建议使用信号防雷器。
- 此为I类结构设备,请确认电源插座带保护接地,与大地保持良好接触;
- 本设备采用器具耦合器作为断接装置,器具耦合器位于开关电源内。

安装台

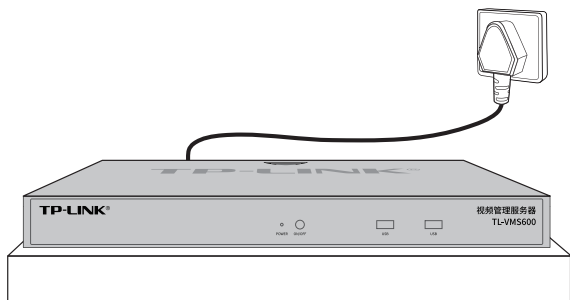

无论服务器安装在机架内或其他水平工作台上,请注意以下事项:

- 确认机架或工作台平稳、牢固,且能承受服务器的重量;
- 确认机架自身有良好的散热系统,或保持室内通风良好;
- 确认机架良好接地,电源插座与服务器距离不超过1.5米。

2.3 安装工具准备

- 十字螺丝刀
- 防静电手腕

2.4 产品安装

■ 安装在桌面上

可以将服务器放置在足够大且平稳的桌面上。此种安装方式操作比较简单。



注意：服务器壳周围预留5~10cm空隙，确保散热和空气流通，服务器机表面避免摆放其他重物。

■ 安装在19英寸标准机架上

本系列服务器是按照19英寸标准机架的尺寸进行设计的，可以方便地安装到机架上，具体安装步骤如下：

1. 检查机架的接地与稳定性；
2. 用螺钉将L型角铁固定在机架两端固定的导槽上，确保服务器稳定、水平地安装在机架上，如图2-1所示。



图2-1 机架安装示意图



注意：

- 机架良好接地是设备防静电、防漏电、防雷、抗干扰的重要保障，因此请确保机架接地线正确安装；
- 机架内安装设备一般由下至上，避免超负荷安装；
- 服务器表面避免摆放其他重物，以免发生意外；
- 确保散热和空气流通。

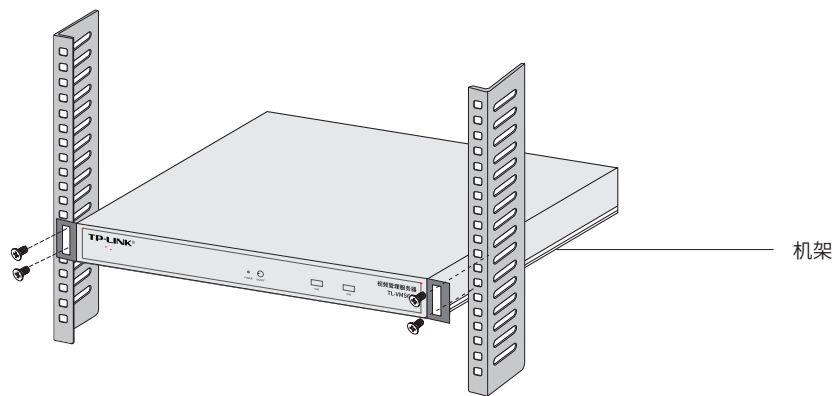
第3章 连接设备

3.1 连接设备

本产品是一款利用网络特性，具备集中式管理、流媒体转发的视频管理服务器，通过使用PC电脑本地配置管理多个设备或者通过网络远程配置管理多个设备，可参考图3-1连接设备。



图3-1 设备连接示意图



说明：

- 推荐使用LAN2口连接以太网设备（路由器、交换机等）进行数据传输。

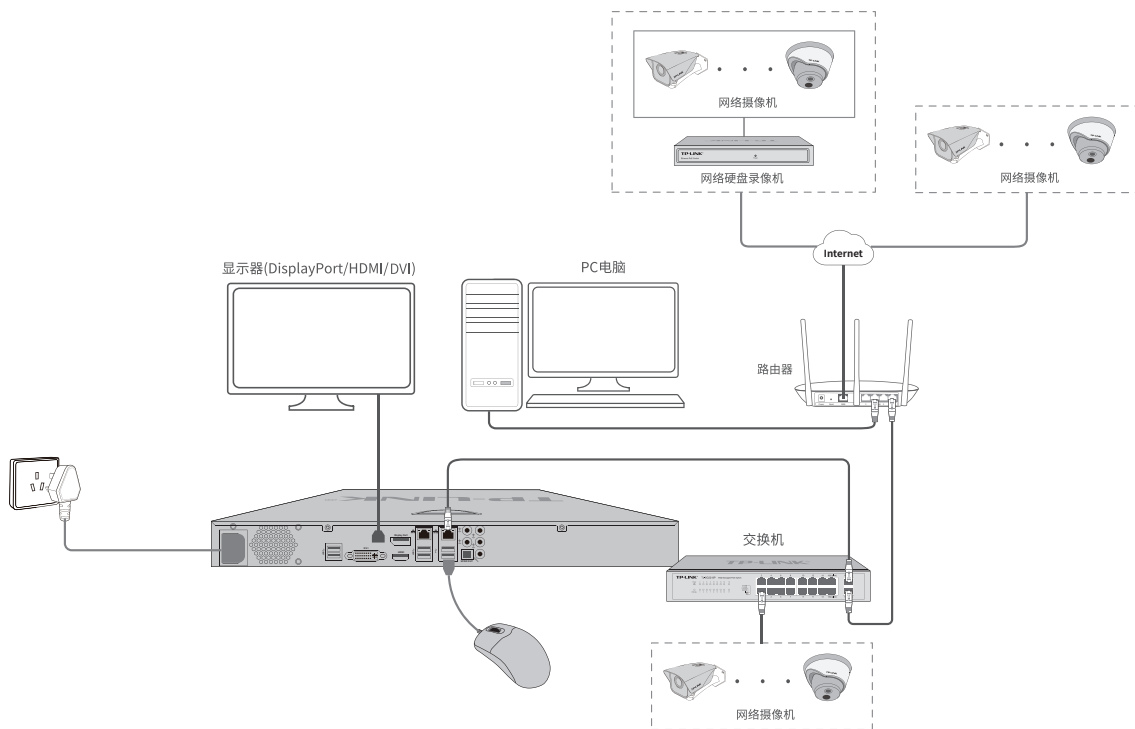
安装后请检查以下事项：

- 检查服务器周围是否有足够的散热空间，空气流通是否顺畅；
- 检查电源插座供电是否符合服务器规格；
- 检查电源、服务器、机架等设备都已正确接地；
- 检查服务器与其它网络设备是否连接正常。



注意：

- 服务器的产品规格标贴位于设备的侧面或底部。
- 本产品为I类设备，须连接到带保护接地连接的电网电源输出插座上。
- 请将服务器安装在电源插座附近，并确保可随时方便地拔掉插头以断电。
- 服务器内的电池不得暴露在如日照、火烤或类似过热环境中。
- 服务器不得遭受水滴或水溅，且设备上不得放置诸如花瓶一类的装满液体的物品。
- 请勿随意丢弃或掩埋废弃电池，否则会对环境造成污染。
- 电池更换不当会有爆炸危险，不建议用户直接更换；如需更换，只能用同样类型或等效类型的电池进行更换。

第4章 VMS系统登录

4.1 首次登录

本产品支持VMS平台管理功能，请按如下步骤登录VMS系统。

1. 确保服务器已正确连接到PC电脑、显示器、鼠标及其它设备，根据需求，选择合适的连接方式，可参考图3-1。
2. 打开服务器电源，稍等片刻后，通过电脑使用浏览器进行登录WEB界面，VMS默认地址为 <https://192.168.1.240:8888>。
3. 首次登录输入管理员默认账号和密码后，点击登录，进入设置管理员密码界面。



图4-1 登录界面



说明:

- 首次登录默认管理员账号: [admin](#) ; 默认管理员密码: [123456](#)。
- 除了首次登录使用默认密码登录，非首次登录请使用自行设置的密码登录。

4. 重新设置管理员密码，设置密码后，点击完成，即可进入VMS系统项目首页，如图4-2。



图4-2 项目首页

4.2 非管理员登录

非管理员登录VMS系统, 需先申请账号, 待管理员审核批准后才能使用账号登录VMS系统。

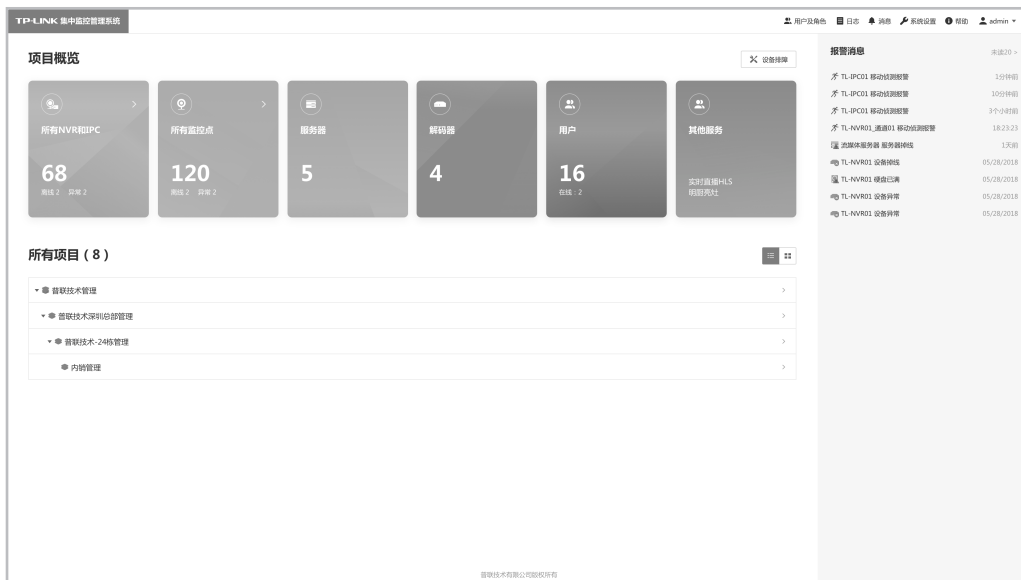

图4-3 申请账号

1. 第一步输入VMS默认网址进入登录界面, 点击下方→申请账号, 进入申请账号界面。
2. 第二步输入账号用户名、密码等账号信息, 确认无误后, 点击申请。申请成功后, 等待管理员审核。

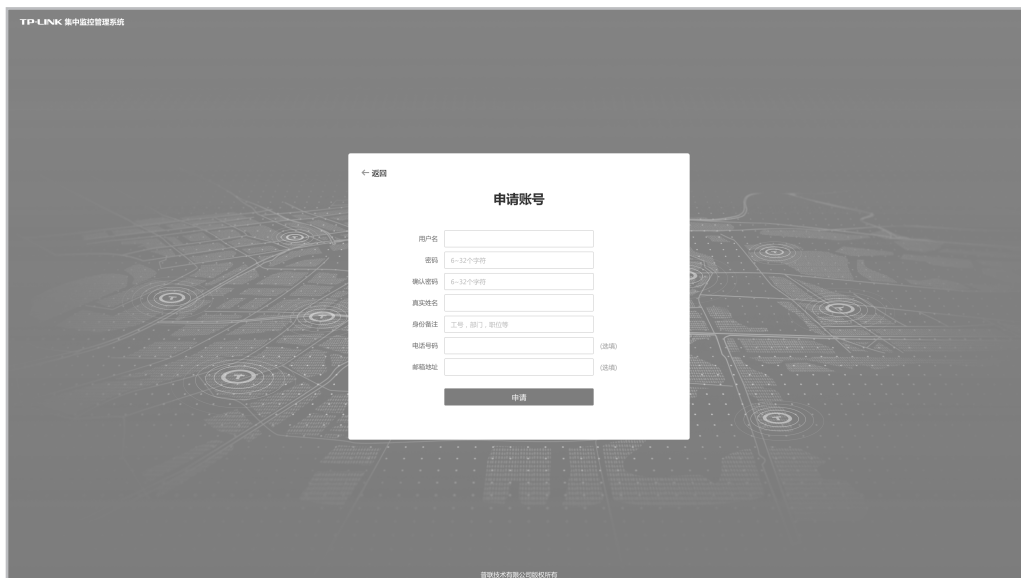

图4-4 账号申请成功

- 第三步管理员审核通过账号, 管理员点击用户及角色 >待审核用户, 勾选账号点击通过审核进入角色隶属选择界面。



图4-5 待审核用户

- 进入角色隶属选择界面, 勾选账号用户隶属的角色, 点击确定, 非管理员申请账号即通过审核。非管理员可使用通过审核的账号登录VMS系统。

用户隶属角色
×

选择该用户隶属的角色，即通过审核。

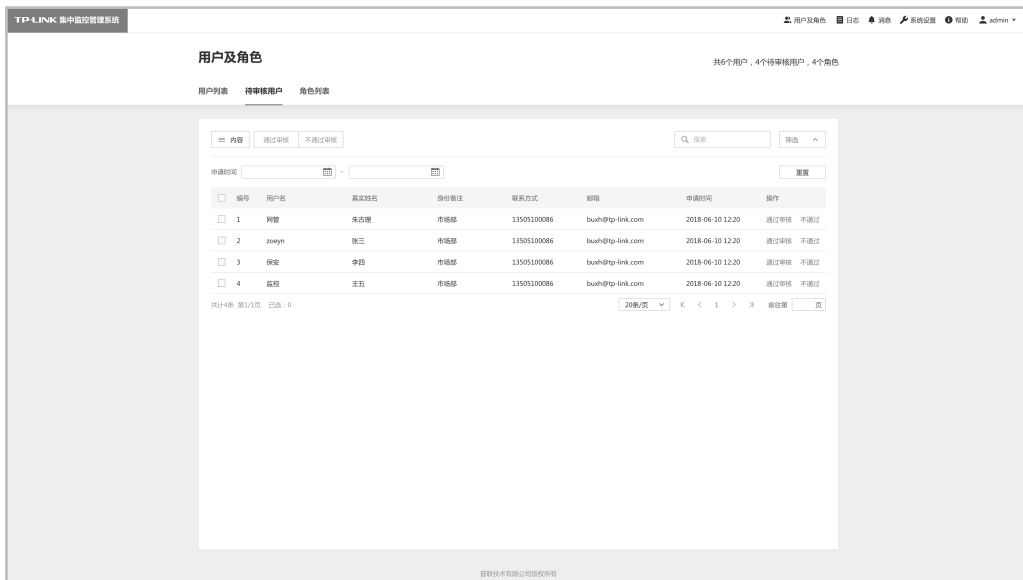
<input type="checkbox"/> 角色名称	权限	关联项目
<input checked="" type="checkbox"/> 网络管理员	网络管理	普联技术-24栋管理
<input checked="" type="checkbox"/> 监控员	实时监控, 录像回放	普联技术-24栋管理
<input checked="" type="checkbox"/> 总区管理员	实时监控, 录像回放, 网络管理	普联技术-24栋管理
<input type="checkbox"/> 片区管理员	实时监控, 录像回放	普联技术-24栋管理

共计4条 第1/1页 已选: 3
K < 1 > X

角色到期日期

取消
确定

图4-6 用户隶属角色选择

附录A 参数规格

常规参数	
输入电源	<ul style="list-style-type: none"> 100-240V~4-2A 60/50Hz
工作温度	<ul style="list-style-type: none"> 0°C~40°C
工作湿度	<ul style="list-style-type: none"> 0~90%RH,无凝结
功耗	<ul style="list-style-type: none"> 50W
接口参数	
网络协议	<ul style="list-style-type: none"> IPv4/HTTP/NTP/DNS/ONVIF/RTSP/UPNP
USB接口	<ul style="list-style-type: none"> 4个USB 2.0接口, 2个USB 3.0接口, 2个USB 3.1接口
HDMI接口	<ul style="list-style-type: none"> 1个
DVI接口	<ul style="list-style-type: none"> 1个
DisplayPort接口	<ul style="list-style-type: none"> 1个
网络接口	<ul style="list-style-type: none"> 2个10/100/1000Mbps自适应RJ45接口
音频接口	<ul style="list-style-type: none"> 1个输入音频接口、1个输出音频接口
指示灯	<ul style="list-style-type: none"> 1个电源指示灯
	<ul style="list-style-type: none"> 2个网口指示灯
其它	
风扇	<ul style="list-style-type: none"> 1个

附录B 有毒有害物质含量声明

部件名称	有毒有害物质或元素					
	铅(Pb)及其化合物	汞(Hg)及其化合物	镉(Cd)及其化合物	六价铬(Cr(VI))化合物	多溴联苯(PBB)	多溴二苯醚(PBDE)
PCB	○	○	○	○	○	○
PCBA焊点	×	○	○	○	○	○
元器件 (含模块)	×	○	○	○	○	○
金属结构件	○	○	○	○	○	○
塑胶结构件	○	○	○	○	○	○
纸质配件	○	○	○	○	○	○
玻璃	○	○	○	○	○	○
光盘	○	○	○	○	○	○
线缆	○	○	○	○	○	○

本表格依据SJ/T 11364的规定编制。

○：表示该有害物质在该部件所有均质材料中的含量均在GB/T 26572规定的限量要求以下。

×：表示该有害物质至少在该部件的某一均质材料中的含量超出GB/T 26572规定的限量要求。（但该项目仅在库存或已加工产品中有少量应用，且按照计划正在进行环保切换，切换后将符合上述规定。）



此环保使用期限只适用于产品在用户手册所规定的条件下工作。

附录C 产品保修卡

一、下列情况不属于免费维修范围，普联技术有限公司可提供有偿服务，敬请注意：

- 已经超出保换、保修期限；
- 未按使用说明书要求安装、使用、维护、保管导致的产品故障或损坏；
- 擅自涂改、撕毁产品条形码；
- 未经普联技术有限公司许可，擅自改动本身固有的设置文件或擅自拆机修理；
- 意外因素或人为行为导致产品损坏，如对准强光聚焦、输入不合适电压、高温、进水、机械破坏、摔坏、产品严重氧化或生锈等；
- 客户发回返修途中由于运输、装卸所导致的损坏；
- 因不可抗力力如地震、火灾、水灾、雷击等导致的产品故障或损坏；
- 其他非产品本身设计、技术、制造、质量等问题而导致的故障或损坏。

二、技术支持和软件升级服务：

在您送修产品之前，请致电我公司技术支持热线：400-8830-630，以确认产品故障。您也可以发送邮件至fae@tp-link.com.cn寻求技术支持。同时我们会在第一时间将研发出的各产品驱动程序、最新版本升级软件发布在我们的官方网站：www.tp-link.com.cn，方便您免费下载。

二、TP-LINK产品售后服务承诺：二年保修

更多详细资料请查询TP-LINK官方网站。

特别说明：

- 外置电源的保换期限为1年，电池的质保期为6个月。如因用户使用不当或意外因素，造成电源适配器或电池有明显的硬物损伤、裂痕、断脚、严重变形，电源线破损、断线、裸芯等现象则不予保换，用户可另行购买。
- 保修保换仅限于主机，包装及各类连线、软件产品、技术资料等附件不在保修保换范围内。无线外置天线及光纤头元器件保修期为3个月。
- 若产品购买后的15天内出现设备性能问题，且外观无划伤，可直接更换新产品。在免费保换期间，产品须经过普联技术有限公司检测，确认故障后，将更换同一型号或与该产品性能相当的返修良品，更换下来的瑕疵产品归普联技术有限公司所有；无故障产品，将原样退回。
- 在我们的服务机构为您服务时，请您带好相应的发票和产品保修卡；如您不能出示以上证明，该产品的免费保修期将自其生产日期开始计算。如产品为付费维修，同一性能问题将享受自修复之日起三个月止的免费保修期，请索取并保留好您的维修凭证。
- 经普联技术有限公司保换、保修过的产品将享受原始承诺质保的剩余期限再加三个月的质保期。
- 返修产品的邮寄费用由发送方单向负责。
- 经销商向您作出的非普联技术有限公司保证的其它承诺，普联技术有限公司不承担任何责任。

四、在国家法律法规的范围内，本承诺的解释权、修改权归普联技术有限公司。



TP-LINK®

普联技术有限公司
TP-LINK TECHNOLOGIES CO., LTD.

公司地址：深圳市南山区深南路科技园工业厂房24栋南段1层、3-5层、28栋北段1-4层
公司网址：<http://www.tp-link.com.cn> 技术支持E-mail：fae@tp-link.com.cn
7103503789 REV1.1.1

技术支持热线：400-8830-630